

КОМПАКТЕН КАСЕТЪЧЕН ТИП

Мощен въздушен поток и тиха работа



Опция Жично дистанционно



Решетката не е включена в комплектовката

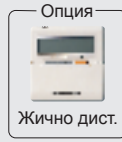

Жично дист.



3a AUHF12/14LA



3a AUHF18/24LA



КЛАС A ALL DC

AUHF12LA

3.50kW/11,950BTU/h
4.10kW/14,000BTU/h

КЛАС A ALL DC

AUHF14LA

4.30kW/14,650BTU/h
5.00kW/17,050BTU/h

КЛАС A ALL DC

AUHF18LA

5.20kW/17,700BTU/h
6.00kW/20,500BTU/h

КЛАС A ALL DC

AUHF24LA

7.10kW/24,200BTU/h
8.00kW/27,300BTU/h

Двуредов вентилатор

ПЪРВИ! В СВЕТА

Висока ефективност благодарение на новата структура на вентилаторната перка



Въздушен поток
Силен
Слаб

2-редов вентилатор

2 редовата вентилаторна перка осигурява широк въздушен поток и регулира максимален топлообмен.

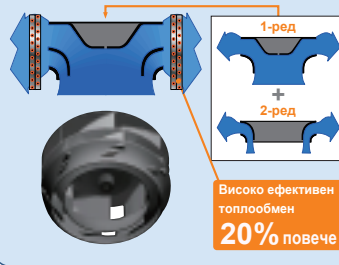

Високо ефективен топлообмен
20% повече

Качествена тишина

Подобрения във формата на вентилаторната перка

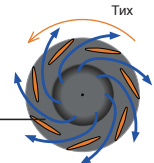
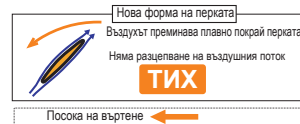

Тиха работа

Постигнати най-добри показатели за безшумна работа в режим на охлаждане.

Режим на вентилатора	Ниво на шума			
	12 модел	14 модел	18 модел	24 модел
Висока	37dB	38dB	38dB	49dB
Средна	34dB	34dB	34dB	44dB
Слаба	30dB	30dB	30dB	36dB
Тиха	27dB	27dB	26dB	30dB

Високо ефективен топлообменник

Топлообменник вътрешно тяло (за модели 12/14/18)
Променена форма на уплътнението.

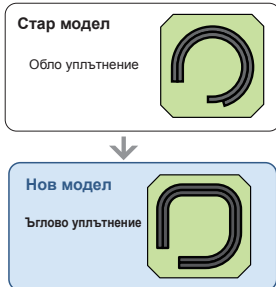

30% увеличена

Лесен за поддръжка

1 Поддръжка на мотора и вентилатора

Достъпът до вентилатора и неговия мотор е улеснен. След премахване на лицевия панел имате директен достъп

A : Мотор B : 2 редова вентилаторна перка
C : Въздуховод тип "Камбана" D : Лицев панел

2 Филтър (Стандартен)

3 Място за прикрепяне на кондензната помпа

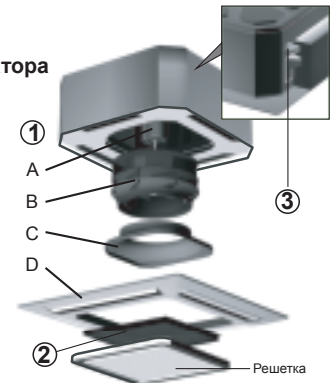

Компактна форма ПЪРВИ! В СВЕТА

Лесна инсталация само със сваляне на панела на окачения таван (с размер 600 x 600)

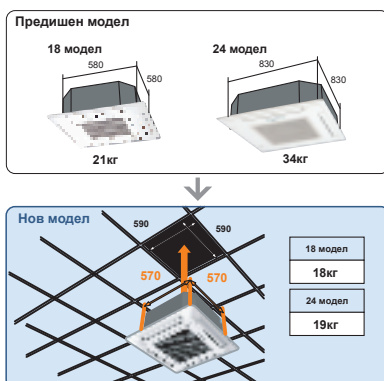

Лесна настройка

Основните работни настройки могат да бъдат направени от дистанционното управление при инсталацията.

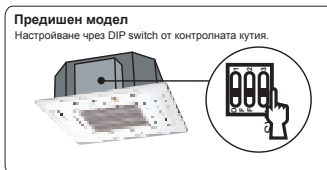

Превключвател за нормален/висок таван

Дори и височината на тавана да е 3.5 метра, това няма да е проблем. Просто по време на монтажа се превключва позицията на превключвателя на "ON" (по подразбиране е "OFF")

Нормален таван

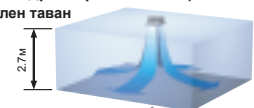

Висок таван

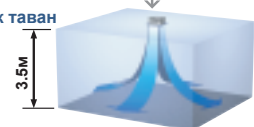

Допълнителни части

Жично дистанционно у-ние: UTB-GUD
Лицев панел: UTR-YDZB